

Bruttopreisliste 2015-683-4

Diese Preisliste gilt für Einphasenringstellsparttransformatoren mit 400V 50-60Hz Eingang und 0-400V Ausgang. Der Antrieb ist fußregelnd, die Welle 30mm lang ab Auflage, mit Zentralbefestigung, gemäß Serie 683.

	Standard		Mit Schutzkappe	
Strom	Artikelnummer	Preis	Artikelnummer	Preis
0,8	62-200094-014	132,80	62-200094-054	138,40
1,0	62-200095-014	148,80	62-200095-054	154,30
1,25	62-200096-014	177,90	62-200096-054	183,40

Alle Preise sind brutto in Euro angegeben. Für die Nettopreise kann die Rabattstaffelung 2015-999 oder der Hausrabatt angewendet werden. Kupferkosten sind bis zu einer DEL-Notiz von 1,53EUR/kg im Preis enthalten, Mehrkosten werden am Tag der Rechnungsstellung nach Aufwand abgerechnet.

Einzelstücke sind in der Regel innerhalb von 3-5 Werktagen verfügbar.
(Sofern die Bestellung ausschließlich Artikel der Preislisten 683-1 - 683-5 , 684-1 - 684-5 und 990-1 beinhaltet)

Diese Preisliste ist ab dem 12.01.2015 gültig und ersetzt alle vorhergehenden Preislisten.

Es gelten unsere aktuellen Verkaufsbedingungen.

Serie 683: Maße und Gewichte

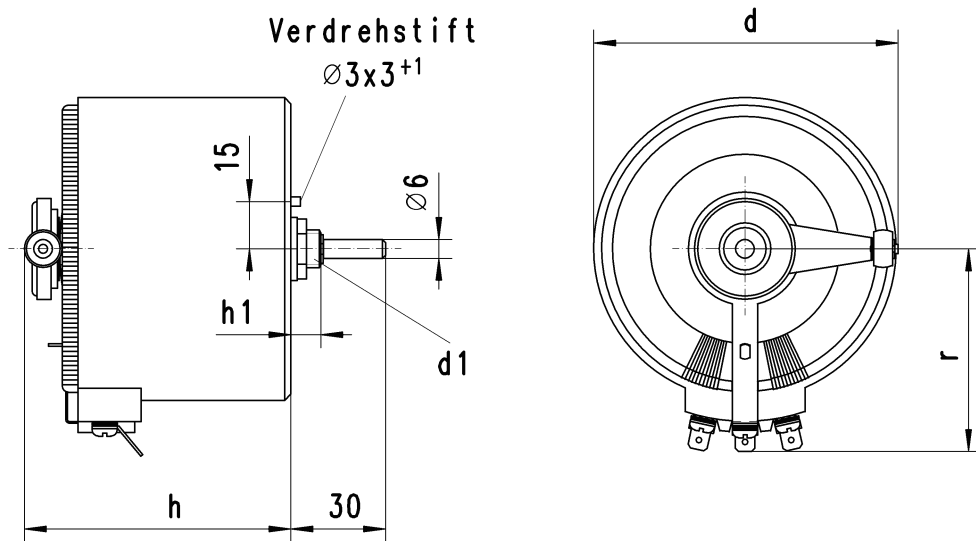

Artikel	d [mm]	d1	h [mm]	h1 [mm]	r [mm]	Cu [kg]	m [kg]
62-200094-014	108	M12	68	10	70	0,14	2,3
62-200095-014	108	M12	78	10	70	0,25	2,8
62-200096-014	108	M12	88	10	70	0,30	3,4

Für Transformatoren mit Schutzkappe gelten d + 10 mm und h + 20 mm.

Irrtümer und Ausführungsänderungen vorbehalten